

NEVADA

Руководство по установке и
эксплуатации



Относится к моделям:

NEVADA R2425
NEVADA R2420
NEVADA R2418
NEVADA R2412

veito

ВАЖНЫЕ УКАЗАНИЯ ПО ТЕХНИКЕ БЕЗОПАСНОСТИ

Предупреждение!

При использовании электроприборов всегда следует соблюдать основные меры предосторожности, чтобы снизить риск возгорания, поражения электрическим током и получения травм людьми, включая следующее:

В этом руководстве содержится важная информация о безопасности продукта. Перед установкой или использованием этого обогревателя обязательно прочтите все представленные инструкции.

Производитель не несет ответственности за любой ущерб, который может возникнуть в результате неправильного использования прибора. Обогреватель следует использовать ответственно, соблюдая все предупреждения и инструкции, содержащиеся в этом руководстве.

Этот обогреватель нагревается во время использования. Чтобы избежать ожогов, не прикасайтесь к горячим поверхностям. Держите горючие материалы, такие как мебель, подушки, постельное белье, бумагу, одежду и т. д., а также шторы, на расстоянии не менее 150 см от передней части обогревателя и вдалеке от боковых сторон и задней части.

Необходимо проявлять особую осторожность, когда обогреватель используется детьми или инвалидами или рядом с ними, а также когда обогреватель остается включенным без присмотра.

Не включайте обогреватель в случае его неисправности. Отключите питание на панели управления и вызовите квалифицированного электрика для проверки обогревателя перед повторным использованием.

Чтобы отключить обогреватель, выключите элементы управления и отключите прибор от цепи питания (или используйте внутренний выключатель, если он предусмотрен).

Не вставляйте и не допускайте попадания пальцев или посторонних предметов в вентиляционные отверстия, так как это может привести к поражению электрическим током или возгоранию, или повреждению нагревателя.

Чтобы предотвратить возможное возгорание, не блокируйте вентиляционные отверстия.

Внутри обогревателя есть горячие или способные вызвать искру детали. Не используйте его в местах, где используются или хранятся бензин, краска или легковоспламеняющиеся пары или жидкости.

Используйте этот обогреватель только так, как описано в этом руководстве. Любое другое использование, не рекомендованное производителем, может привести к пожару, поражению электрическим током или травмам людей.

Неправильная установка или модернизация обогревателя, а также несоблюдение предупреждений и инструкций, содержащихся в этом руководстве, могут привести к повреждению имущества, серьезным травмам или смерти.

Никогда не пытайтесь каким-либо образом изменять изделие. Держитесь подальше от обогревателя, когда он включен. Несоблюдение этого требования может привести к возгоранию одежды и/или серьезным травмам.

Данный прибор не предназначен для использования лицами (включая детей) с ограниченными физическими, сенсорными или умственными способностями или с недостатком опыта и знаний, если они не находятся под контролем или не проинструктированы об использовании прибора лицом, ответственным за их безопасность. Необходимо следить за детьми, чтобы они не играли с прибором.

Убедитесь, что все упаковочные материалы находятся в недоступном для детей месте.

Дети и уязвимые люди должны быть предупреждены об опасности высоких температур и должны держаться подальше, чтобы избежать ожогов, возгорания одежды или других серьезных травм.

Всегда отключайте обогреватель от электросети и дайте ему достаточно времени остыть до комнатной температуры, прежде чем регулировать положение или пытаться работать с ним.

Не прикасайтесь к какой-либо части обогревателя или вилки мокрыми или влажными руками.

Не накрывайте обогреватель.

Установка должна выполняться только квалифицированным и лицензированным специалистом.

После распаковки убедитесь, что на приборе нет видимых повреждений или следов взлома. Если прибор поврежден, обратитесь за помощью к продавцу.

Этот обогреватель следует использовать только при однофазном электропитании 220–240 В переменного тока.

Перед установкой снимите упаковку.

Установщик должен убедиться, что выполнены требования местных органов власти, местные правила электромонтажа, муниципальные строительные нормы и любые другие соответствующие нормативные акты.

Не прокладывайте шнур питания под ковровым покрытием. Не накрывайте его коврами, дорожками и т. д. Расположите шнур вдали от всех участков с покрытием и там, где люди не будут о него спотыкаться.

Держите кабель вдали от острых краев во время использования и установки.

Не допускайте, чтобы шнур питания находился или свисал перед обогревателем во время использования, и держите его подальше от корпуса обогревателя, который нагревается во время работы.

Не используйте и не устанавливайте обогреватель в ванных комнатах, прачечных или подобных помещениях. Никогда не размещайте обогреватель рядом с ванной или другой емкостью с водой. Не размещайте переключатели или элементы управления в пределах досягаемости человека в ванне, душе или бассейне.

Не размещайте обогреватель непосредственно над или под стационарной розеткой или электрической распределительной коробкой. Это связано с тем, что тепло, излучаемое прибором, может повредить розетку или вилку.

Обогреватель должен быть заземлен. Подключайте только к надлежащим образом заземленным розеткам.

Убедитесь, что и вилка, и розетка чистые и не содержат пыли.

Чтобы отключить обогреватель от источника питания, возьмитесь за вилку и вытащите ее из розетки. Никогда не тяните за шнур.

Всегда подключайте обогреватель напрямую к розетке. Никогда не используйте удлинитель, так как перегрузка может привести к перегреву кабеля и возгоранию.

Если вилка и розетка неплотно прилегают или вилка сильно нагревается, возможно, потребуется заменить розетку. Обратитесь к квалифицированному электрику для замены розетки.

Для установки используйте только прилагаемые принадлежности или оригинальные принадлежности, одобренные производителем.

Ремонт или обслуживание должны выполняться только квалифицированным и лицензированным лицом.

НЕ пытайтесь ремонтировать или заменять какие-либо электрические или механические детали этого устройства. Это приведет к аннулированию гарантии. Внутри устройства нет деталей, обслуживаемых пользователем. Все обслуживание должен выполнять только квалифицированный персонал.

Если прибор не использовался или не будет использоваться в течение длительного периода времени, отключите питание.

Регулярно проверяйте обогреватель на наличие повреждений. Не используйте обогреватель, если нагревательный элемент треснул или сломан. Если есть подозрение на повреждение прибора, немедленно прекратите использование и обратитесь к поставщику или квалифицированному специалисту для ремонта.

Регулярно проверяйте шнур питания и вилку на предмет износа или повреждений и не эксплуатируйте обогреватель с поврежденным шнуром, вилкой или ослабленной розеткой или после того, как обогреватель вышел из строя, упал или был поврежден каким-либо образом.

Если шнур питания поврежден, его должен заменить производитель, его сервисный агент или лица с аналогичной квалификацией.

Не убирайте это Руководство по установке и обслуживанию или предоставленные гаечные ключи с места установки. Убедитесь, что руководство хранится в безопасном месте для дальнейшего использования

ОПАСНОСТЬ ХИМИЧЕСКОГО ОЖОГА И УДУШЬЯ!

Храните батареи в недоступном для детей месте.

В этом изделии содержится две батареи типа AAA. Проглатывание новой или использованной батареи типа AAA может вызвать серьезные внутренние ожоги и привести к смерти всего за 2 часа. Всегда полностью закрывайте батарейный отсек. Если батарейный отсек не закрывается надежно, прекратите использование изделия, извлеките батареи и храните их в недоступном для детей месте. Если вы считаете, что батареи могли быть проглочены, немедленно обратитесь за медицинской помощью.

СОХРАНИТЕ ЭТУ ИНСТРУКЦИЮ

ВВЕДЕНИЕ

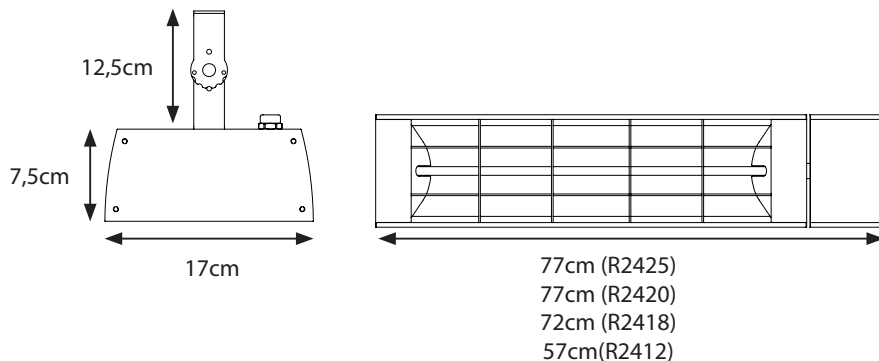

ТЕХНИЧЕСКИЕ ХАРАКТЕРИСТИКИ

Карбоновый инфракрасный обогреватель NEVADA разработан как надежный уличный обогреватель. Каждый компонент обогревателя NEVADA оптимизирован для производительности. Это включает в себя инфракрасную трубку Veito Carbon, которая производит средневолновое инфракрасное тепло.

Обогреватель NEVADA имеет конструкцию, устойчивую к погодным условиям, что означает, что вы можете использовать его на патио, террасах, в местах для курения, в оранжереях, ресторанах, отелях, гаражах, мастерских, на заводах, складах и во многих других местах.

	NEVADA			
МОДЕЛЬ	R2425	R2420	R2418	R2412
НАПРЯЖЕНИЕ ПИТАНИЯ	220-240V 50/60Hz	220-240V 50/60Hz	220-240V 50/60Hz	220-240V 50/60Hz
МОЩНОСТЬ	2100-2500W	1700-2000W	1400-1700W	1000-1200W
ВЕС	2,8 кг	2,8 кг	2,7 кг	2,4 кг
Пылевлагозащита	IP55			

УСТАНОВКА

Установку должен выполнять только лицензированный и уполномоченный специалист.

Никогда не пытайтесь выполнять установку при включенном электрическом питании.
Перед установкой снимите с обогревателя всю защитную упаковку.

Перед началом монтажа обогревателя обязательно ознакомьтесь с мерами предосторожности при установке в разделе ВАЖНЫЕ ИНСТРУКЦИИ ПО БЕЗОПАСНОСТИ.

Подключайте прибор только к источнику питания, который соответствует спецификации, указанной на паспортной табличке.

Используйте только розетки, одобренные для использования вне помещений, с классом защиты не ниже IP44.

Для установки используйте только прилагаемые принадлежности или оригинальные принадлежности, одобренные производителем.

Этот обогреватель должен быть установлен в соответствии с минимальными зазорами для установки, указанными на схемах.

Минимальное безопасное расстояние перед прибором всегда должно составлять 150 см.

Этот обогреватель должен быть установлен на высоте не менее 180 см над полом.

Обогреватель всегда должен иметь минимальный зазор в 50 см от потолка и прилегающих стен.

Отметьте и просверлите монтажные отверстия на стене. Прикрепите монтажный кронштейн к стене.

Поднесите обогреватель к монтажному кронштейну. Вставьте болты M6 в пазы на кронштейне. Зафиксируйте положение гайками M6.

Поверните обогреватель на нужный угол и зафиксируйте положение болтом и гайкой на настенном кронштейне.

Не размещайте обогреватель на стене под углом менее 45°.

Не кладите предметы на этот прибор или рядом с ним.

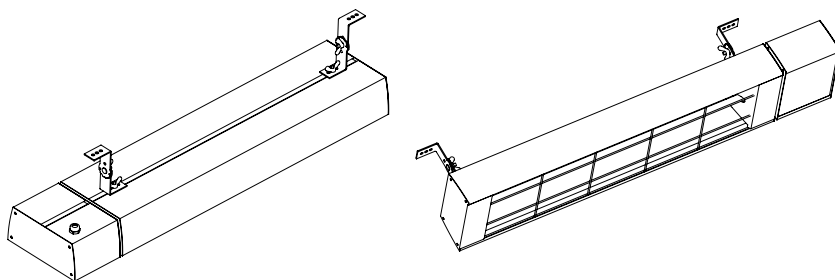

СТЕНА

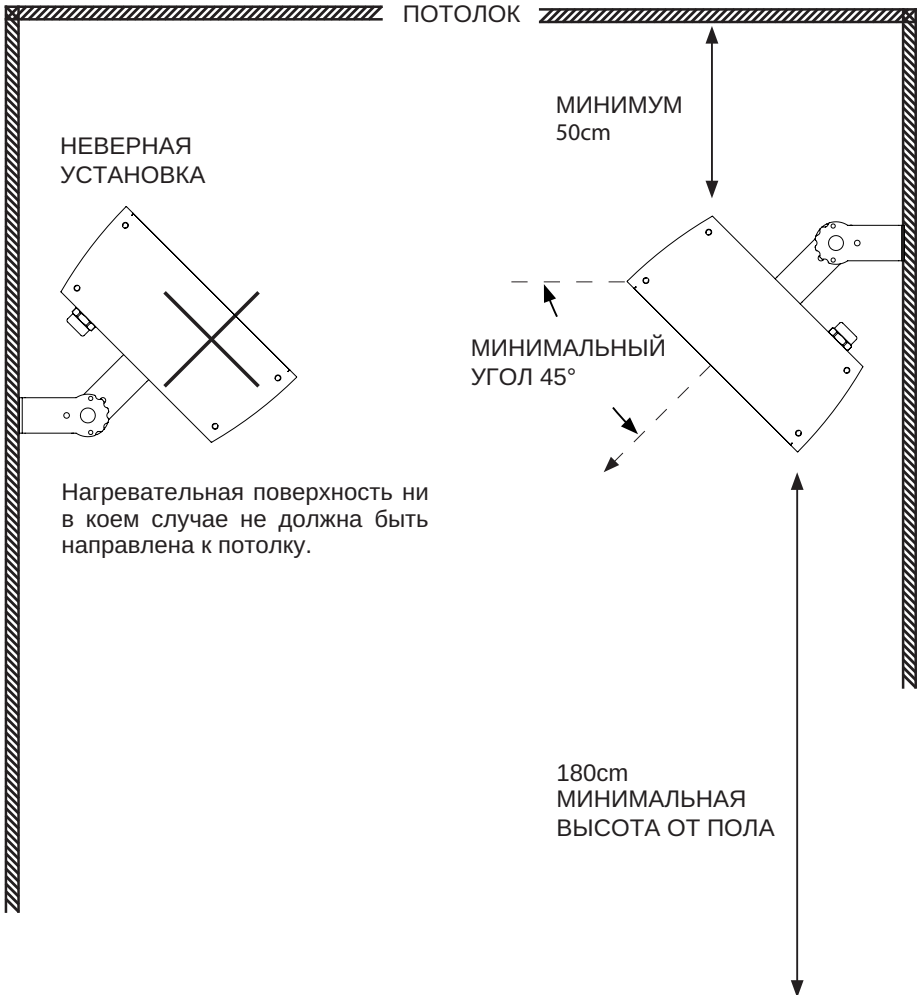
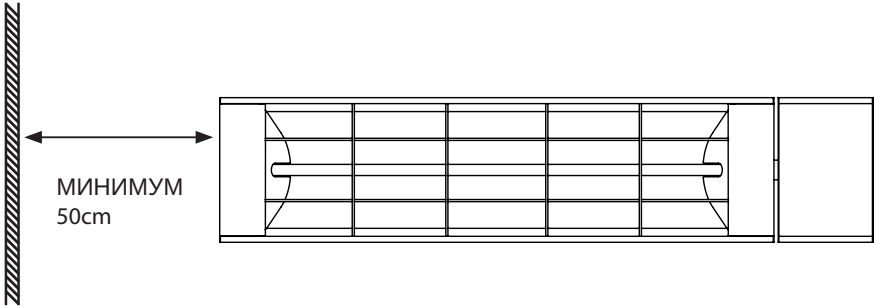

Нагревательная поверхность ни
в коем случае не должна быть
направлена к потолку.

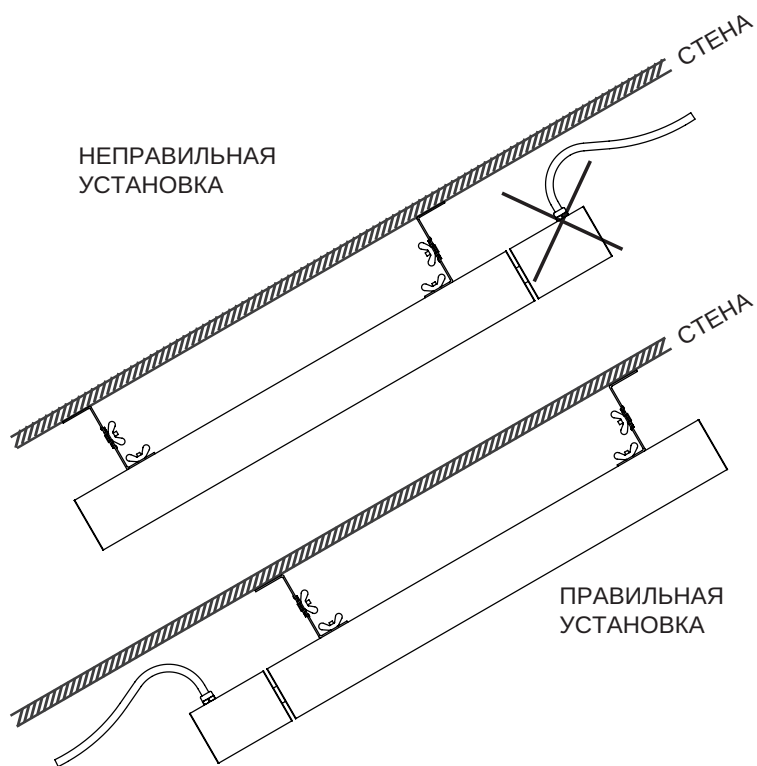



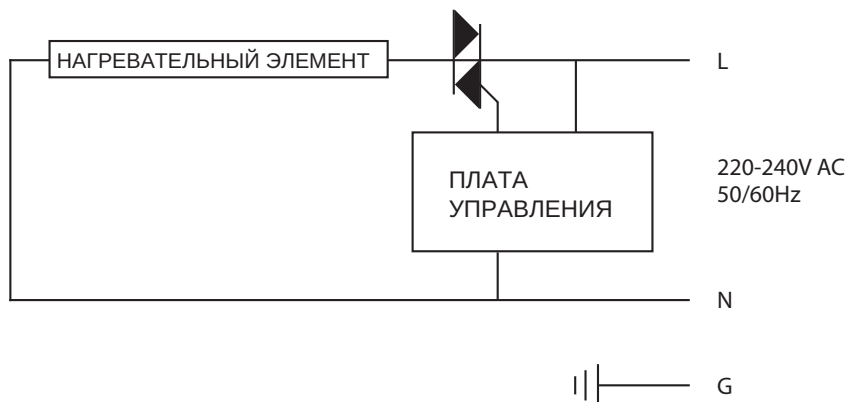

Если обогреватель установлен под углом или вертикально, кабель питания должен находиться в нижней части обогревателя.

СХЕМА ПОДКЛЮЧЕНИЯ



УПРАВЛЕНИЕ

-  Нажмите, чтобы увеличить мощность нагрева.
-  Нажмите, чтобы снизить мощность нагрева.
-  Нажмите, чтобы установить нужную температуру в помещении. Обогреватель будет поддерживать заданную температуру.
- 

-  Нажмите, чтобы установить таймер сна:

1ч – 2ч – 3ч – 4ч – 5ч – 6ч – 7ч – 8ч – 9ч –
ОТКЛЮЧЕНО

По истечении выбранного времени устройство выключится.

Во время работы нажмите кнопку один раз, чтобы проверить оставшееся время до отключения.

-  Нажмите кнопку, чтобы выключить обогреватель.

Вы также можете использовать кнопку на устройстве для управления обогревателем.

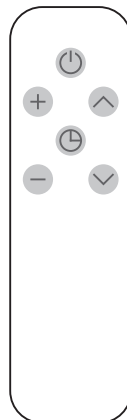

ЗАМЕНА БАТАРЕЕК В ПУЛЬТЕ ДИСТАНЦИОННОГО УПРАВЛЕНИЯ

Замените обе батарейки, когда пульт дистанционного управления перестанет работать или его радиус действия уменьшится.

Снимите крышку отсека для батареек.

Символы внутри отсека показывают, как сопоставить символы - и + на батарейках.

Вставьте две батарейки AAA, убедившись, что символы - и + совпадают.

Задвиньте крышку обратно до щелчка.

Примечание: не допускайте попадания воды или жидкости в пульт дистанционного управления.

ЧИСТКА И ОБСЛУЖИВАНИЕ

Всегда отключайте обогреватель от электросети и дайте ему достаточно времени (минимум 30 минут) остыть, прежде чем регулировать положение или пытаться работать с ним.

Если внутри устройства или вокруг нагревательного элемента скопились пыль или грязь - обратитесь к квалифицированному специалисту для очистки устройства. Не используйте нагреватель в таком состоянии.

Единственное необходимое обслуживание — это очистка внешних поверхностей нагревателя.

Не используйте сильные абразивные или растворяющие чистящие жидкости при очистке нагревателя. Используйте влажную ткань для протирания внешней поверхности нагревателя.

Если вы сняли обогреватель с места установки, когда он не используется, аккуратно храните его в безопасном, сухом, недоступном для детей месте.

Не прикасайтесь к нагревательному элементу голыми руками, так как следы от рук могут повлиять на срок службы лампы. Если вы случайно коснулись её, удалите следы от пальцев мягкой тканью, смоченной спиртом.

Не пытайтесь ремонтировать или настраивать какие-либо электрические или механические функции этого обогревателя.

В обогревателе нет деталей, обслуживаемых пользователем. Регулярно проверяйте прибор на наличие повреждений. Если есть подозрение на повреждение прибора, немедленно прекратите его использование и обратитесь к поставщику или квалифицированному специалисту для ремонта.

УТИЛИЗАЦИЯ ПРОДУКТА

По окончании срока службы обогреватель нельзя утилизировать вместе с бытовыми отходами.

